

クイックシート

貼付タイプ

溶融タイプ

店舗・施設 駐車場への 「優先駐車マーク」路面標示 設置のご提案

店舗・施設駐車場に「優先駐車スペース」を設けることにより、身体が不自由な方、幼児、妊婦、高齢者などの方が安心・快適に利用できます。

「優先駐車スペース」の位置を示すサインとして、路面標示は自動車から視認しやすく情報伝達に優れた効果的なサインの一つと言えます。



なぜ優先駐車スペースが増えているの？

車椅子用駐車スペースの普及

車椅子用駐車スペース(身障者マーク)の普及は1994年のハートビル法が制定された後、国が本格的にバリアフリー化に取り組むようになったことが始まりです。

続く2000年に交通バリアフリー法で公共交通機関のバリアフリー義務化が制定されバリアフリーの概念が全国に広まりました。そして2006年のバリアフリー新法(高齢者、障害者等の移動等の円滑化の促進に関する法律)で民間施設のガイドラインも制定され一気にバリアフリー化が進み、車椅子用駐車スペースが様々な施設で整備されるようになりました。



優先駐車スペースの普及

バリアフリー新法は全ての障害者・高齢者などに配慮して策定されていますが、本来はそれ以外の方である妊産婦、けが人なども対象となります。しかしながらバリアフリー新法対応の駐車スペースに設置されているのは身障者マークが多い為、それらの方々が利用しづらいのが現状です。

そのため身障者マークではなく、優先駐車マークを標示することで、標示されたマークの対象者が店舗・施設駐車場を利用しやすくなることから、優先駐車スペースが多く普及してきたと考えられます。

優先駐車マークの意味

優先駐車スペースに設置するマークは対象となる利用者がそれぞれ異なります。店舗・施設利用者に適した対象の方のマーク、文字情報を標示することが大切です。

下記以外の方を対象としたマークもあるので使用したい際は当社にご相談下さい。

身障者 マーク

「すべての障害者を対象」としたマークです。特に車椅子を利用する障害者を限定して使用されるマークではありません。



高齢者 マーク

高齢者を対象としたマークです。70歳以上が運転する自動車へ表示する努力義務になっています。



マタニティ マーク

妊産婦を対象としたマークです。このマークは厚生労働省が妊産婦にやさしい環境づくりの為に推進しているマークです。



ベビーカー・ファミリー マーク

ベビーカー利用者や小さな子供連れを対象としたマークです。



けが人 マーク

けが人を対象としたマークです。



補助犬同伴可 マーク

身体障害者補助犬(盲導犬、介助犬、聴導犬)同伴の受け入れを示すマークです。



ハートプラス マーク

「身体内部に障害(心臓、呼吸機能、じん臓、膀胱・直腸、小腸、肝臓、免疫機能)がある人」を示すマークです。

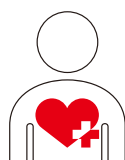

オストメイト マーク

人工肛門、人工膀胱を造設した方(オストメイト)が利用できる設備があることを示すマークです。



クローバー マーク

肢体不自由であることを理由に免許に条件を付されている方が運転する車に表示するマークです。



※上記以外のデザイン・カラーも対応しておりますので、お気軽にお問い合わせください。

全国の店舗・施設 駐車場に設置されています。

■身障者マーク 山梨県 W1000×H1200mm 【規格品】



■高齢運転者マーク 愛媛県 W1000×H1000mm 【D-S-51 S1】



■高齢運転者マーク 秋田県 W1280×H1400mm 【D-S-55 S1】

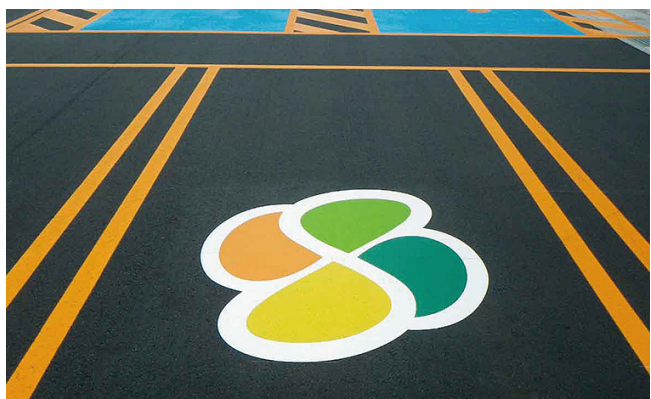

■優先駐車マーク 千葉県 W1000×H1200mm 【D-B-24 C2】



■優先駐車マーク 岐阜県 W1500×H1500mm 【D-B-139 S1】



■優先駐車マーク 愛知県 W2000×H2000mm 【D-B-424】



■優先駐車マーク 山形県 W1200×H750mm 【D-B-285】



■優先駐車マーク 宮崎県 W1000×H1000mm 【D-B-125】



クイックシートのデザイン例

ピクトグラムだけの標示、ピクトグラムと文字の組合せ標示など様々なクイックシートのデザイン例があります。シート形状もマーク形状や四角・円形状などオリジナルデザインが作成可能です。このパンフレットに記載されているデザイン以外も作成できますので当社にご相談下さい。

【身障者】マーク

【SIN-A-54】



W1352×H1450mm

お見積り、ご注文の際に「番号・名称・サイズ・カラー・書体・シートタイプ・数量・納入希望日」などをお伝え下さい。
記載されている以外のデザイン・サイズ・カラーも作成可能です。



受注生産品

【身障者マーク】









<p>【SIN-A-54】身障者マーク</p> <p>W1352×H1450mm</p>	<p>【SIN-A-180】身障者マーク</p> <p>W950×H1290mm</p>	<p>【SIN-B-27 S3】身障者マーク</p> <p>W1000×H1000mm</p>	<p>【SIN-D-165】身障者マーク</p> <p>W1000×H1000mm</p>
<p>【SIN-D-155 D2】身障者マーク</p> <p>W1200×H1200mm</p>	<p>【SIN-D-237】身障者・勾配</p> <p>W800×H1000mm</p>	<p>【SIN-D-175 D1S2】車いす優先区画</p> <p>W1000×H1200mm</p>	<p>【SIN-D-228】身障者優先</p> <p>W500×H700mm</p>

【高齢者マーク】





<p>【M-B-39 D2】老人マーク</p> <p>W365×H800mm</p>	<p>【M-B-35】老人マーク</p> <p>W520×H900mm</p>	<p>【D-B-177 D2S2C2】老人マーク</p> <p>W600×H600mm</p>	<p>【D-S-55 S1】高齢運転者マーク</p> <p>W1280×H1400mm</p>
<p>【D-S-51 S1】高齢運転者マーク</p> <p>W1000×H1000mm</p>	<p>【D-S-68】高齢運転者優先</p> <p>W1000×H1200mm</p>	<p>【D-S-74】高齢運転者専用駐車場</p> <p>W1000×H1200mm</p>	<p>【D-S-58】高齢運転者優先駐車場</p> <p>W1000×H1000mm</p>

※上記以外のデザイン・カラー・サイズにも対応しておりますので、お気軽にお問い合わせください。



【 マタニティマーク 】

<p>【 MB-M-4 S1 】 マタニティマーク</p>  <p>W450×H1000mm</p>	<p>【 MB-M-17 】 マタニティマーク</p>  <p>W440×H1300mm</p>	<p>【 MB-D-53 】 マタニティマーク</p>  <p>W600×H600mm</p>	<p>【 MB-D-56 D2C2 】 マタニティマーク</p>  <p>W700×H700mm</p>
<p>【 MB-D-6 C2 】 マタニティマーク</p>  <p>W840×H749mm</p>	<p>【 D-B-142 D3S4C2 】 マタニティマーク</p>  <p>W1000×H1000mm</p>	<p>【 MB-D-3 S1C2 】 マタニティマーク</p>  <p>φ900mm</p>	<p>【 MB-D-43 C2 】 マタニティマーク</p>  <p>W900×H900mm</p>

【 ファミリーマーク / ベビーカーマーク 】

<p>【 MB-M-24 D2 】 ベビーカーマーク</p>  <p>W620×H800mm</p>	<p>【 MB-D-44 】 ベビーカーマーク</p>  <p>W600×H600mm</p>	<p>【 MB-D-4 】 ベビーカーマーク</p>  <p>W800×H800mm</p>	<p>【 D-B-28 】 ファミリー優先</p>  <p>W1000×H1200mm</p>
--	---	---	---



【 けが人マーク 】

<p>【 M-B-5 D2 】 けが人マーク</p>  <p>W446×H800mm</p>	<p>【 D-B-142 D6 】 けが人マーク</p>  <p>W800×H800mm</p>
---	---

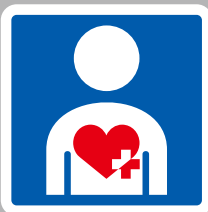
【 ハートプラスマーク 】

<p>【 M-B-2 D4 】 ハートプラスマーク</p>  <p>W613×H800mm</p>	<p>【 D-B-16 D3 】 ハートプラスマーク</p>  <p>W1000×H1000mm</p>
---	---

【 補助犬同伴可マーク 】

<p>【 M-B-2 D3 】 補助犬同伴可マーク</p>  <p>W872×H800mm</p>	<p>【 M-B-27 D2 】 補助犬同伴可マーク</p>  <p>W550×H550mm</p>
--	---

【 オストメイトマーク 】

<p>【 D-B-44 】 オストメイトマーク</p>  <p>W1000×H1200mm</p>

【 ヘルプマーク 】

<p>【 D-B-405 】 ヘルプマーク</p>  <p>W1262×H2000mm</p>
--

※ 上記以外のデザイン・カラー・サイズにも対応しておりますので、お気軽にお問い合わせください。

【 クローバーマーク 】

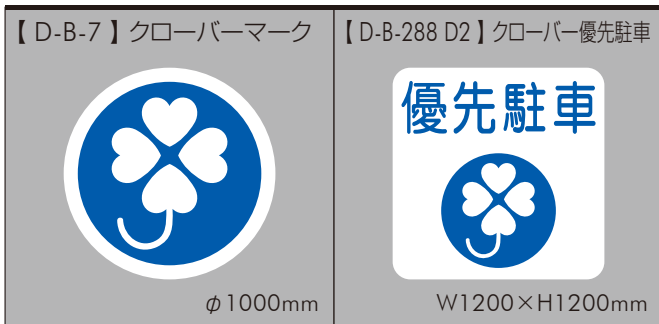

【 女性優先マーク 】



【 身障者 + マタニティ 】

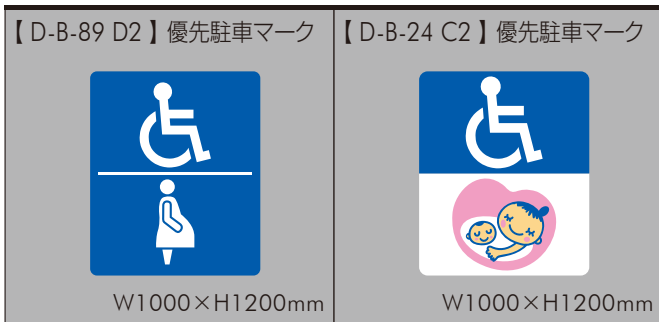

【 身障者 + 高齢者 】

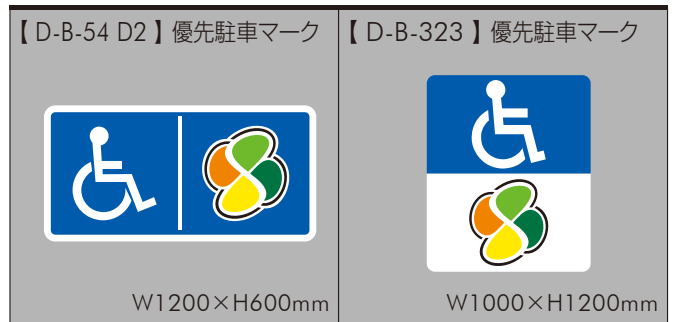

【 高齢者 + マタニティ 】



【 身障者 + マタニティ + けが人 】

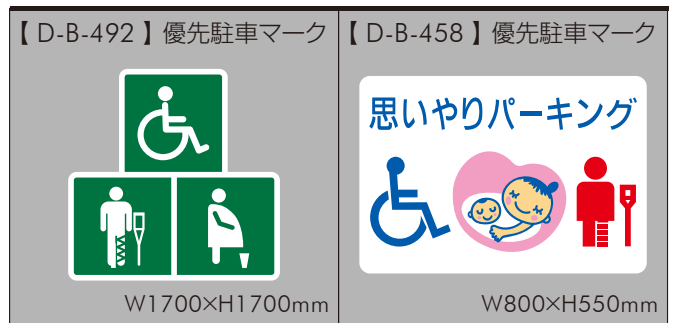

【 身障者 + 高齢者 + マタニティ 】



【 身障者 + 高齢者 + マタニティ + ベビーカー 】

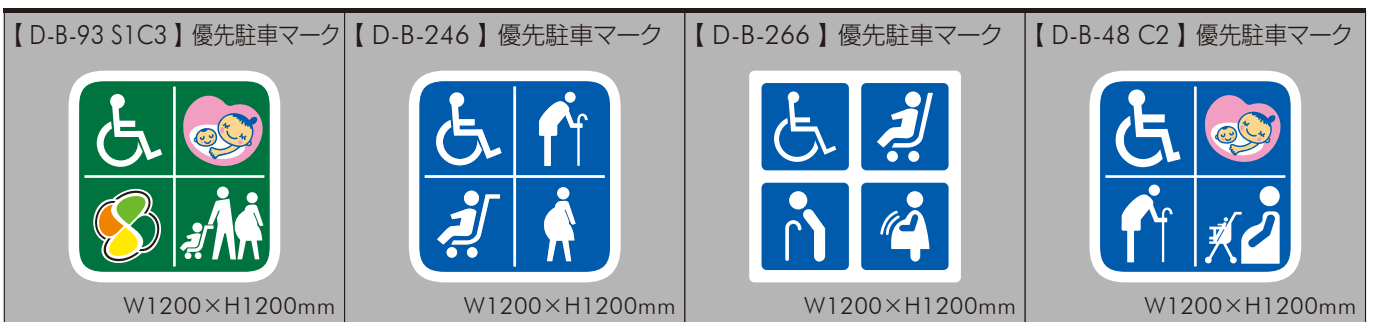

※上記以外のデザイン・カラー・サイズにも対応しておりますので、お気軽にお問い合わせください。

【身障者 + 高齢者 + マタニティ + けが人】

<p>【D-B-99 S1C1】優先駐車マーク</p> <p>W1200×H1200mm</p>	<p>【D-B-186】優先駐車マーク</p> <p>W600×H600mm</p>	<p>【D-B-388】優先駐車マーク</p> <p>W1950×H1950mm</p>	<p>【D-B-154 C2】優先駐車マーク</p> <p>W1200×H1200mm</p>
--	--	--	---

【身障者 + 高齢者 + マタニティ + ハートプラス】

<p>【D-B-140 C2】優先駐車マーク</p> <p>W1200×H1200mm</p>	<p>【D-B-283】優先駐車マーク</p> <p>W1200×H1200mm</p>
---	--

【身障者 + 高齢者 + マタニティ + ベビーカー】

<p>【D-B-351】優先駐車マーク</p> <p>W1000×H1000mm</p>	<p>【D-B-395】優先駐車マーク</p> <p>W1200×H1200mm</p>
--	--

【身障者 + マタニティ + ハートプラス + けが人】

<p>【D-B-72 S1C3】優先駐車マーク</p> <p>W1200×H1200mm</p>	<p>【D-B-2 C2】優先駐車マーク</p> <p>W1200×H1200mm</p>
--	---

【身障者 + 高齢者 + マタニティ + 補助犬同伴可】

<p>【D-B-108 S2】優先駐車マーク</p> <p>W1200×H1200mm</p>	<p>【D-B-454】優先駐車マーク</p> <p>W1200×H1200mm</p>
---	--

【高齢者 + マタニティ + ベビーカー + けが人】

<p>【D-B-211】優先駐車マーク</p> <p>W900×H1000mm</p>	<p>【D-B-286】優先駐車マーク</p> <p>W1000×H1000mm</p>	<p>【D-B-465】優先駐車マーク</p> <p>W1350×H1500mm</p>	<p>【D-B-481】優先駐車マーク</p> <p>W1500×H2000mm</p>
---	--	--	--

【その他】

<p>【D-B-135】優先駐車マーク</p> <p>W1200×H1200mm</p>	<p>【D-B-451】優先駐車マーク</p> <p>W1200×H1200mm</p>	<p>【D-B-383】優先駐車マーク</p> <p>W1000×H1000mm</p>	<p>【D-B-377】優先駐車マーク</p> <p>W1500×H2000mm</p>
--	--	--	--

※ 上記以外のデザイン・カラー・サイズにも対応しておりますので、お気軽にお問い合わせください。

屋外路面シート「クイックシート」の特長

組込シート構造で優れたデザイン持続力

カラーシートをパーツごとにカットしてパズルのように組込む構造によりシートが摩耗してもデザインが消えることがなく、施工時の美しさを永く持続します。

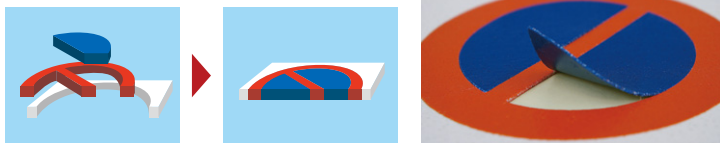

優れた耐久性・耐摩耗性

溶着ライン施工と同時期にクイックシート（貼付タイプ）を施工。溶着ラインの摩耗状況と比較するとクイックシートは優れた耐久性とわかります。

※通行量・路面状況により耐久性が影響します。

※右記の施工例の設置期間は実績であり、保証値ではありません。



オリジナルデザイン・サイズのオーダー品を1枚から製造・販売

お客様のご要望に合わせたオリジナルデザイン、サイズのクイックシートを1枚から製造・販売します。当社でデザイン作成もしているので、ご相談下さい。

■製品性能表

シートタイプ	 貼付タイプ	 溶融タイプ
施工方法	ゴムハンマーなどで圧着施工	ガスバーナーでの加熱溶融施工
施工路面	アスファルト、コンクリート、インターロッキング ※1	
カラー		
厚さ	1.6mm ※2	1.5mm ※2

※1 その他の設置面はお問い合わせ下さい ※2 厚さは測定値の一例であり保証値ではありません。

■施工方法・施工場所の注意点

詳しくは 製品同梱の『施工手順書』、及び『当社ホームページ』に記載しておりますので、そちらをご覧ください。
施工の際は、施工手順書の“**注意事項**”をよく読み、正しく施工してください。

■使用にあたっての注意点

- 製品の使用前に必ずホームページに記載してある「製品の注意事項」をご確認ください。
- 路面標示製品を施工する際、設置面の適合性・接着性を充分にご確認ください。
- 製品の施工・使用の際は施工手順書、取扱説明書に従い正しく施工・使用してください。
- 製品購入後はなるべく早くご使用ください。は施工手順書、取扱説明書に従い保管方法をご確認ください。

■本リーフレットの注意点

- 本リーフレットの記載内容は、2022年4月現在のものです。都合により製品の仕様・外觀等を予告なく変更したり、生産を中止したりする場合があります。
- 本リーフレットの製品色は実際の製品色と異なる場合があります。
- 本リーフレットは製品情報を提供するものであり、性能や品質を保証するものではありません。